

ВСЕРОССИЙСКАЯ ОЛИМПИАДА ШКОЛЬНИКОВ
ПО ТЕХНОЛОГИИ 2021–2022 уч. г.
ШКОЛЬНЫЙ ЭТАП

8–9 классы

Направление «Культура дома, дизайн и технологии»

Практическое задание

«Сувенир “Арбуз”»

(время на выполнение задания – 90 минут)





Задание: Выполните сувенир «Арбуз» согласно инструкционно-технологической карте.

Материалы: ткань (сукно, фетр) зелёного цвета размером 10 × 10 см (2 детали) и красного цвета размером 4 × 10 см (1 деталь), элементы декора (пуговица, тесьма), нитки мулине, швейные нитки.

Инструменты и приспособления: игла ручная, напёрсток, ножницы для работы с бумагой и тканью, булавки, мел портновский.

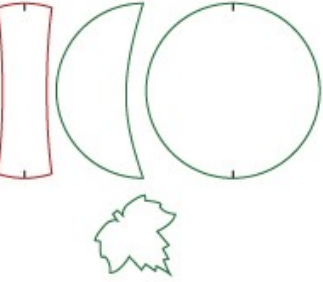
**Инструкционно-технологическая карта
 «Сувенир “Арбуз”»**

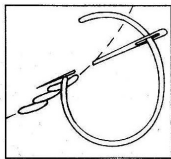
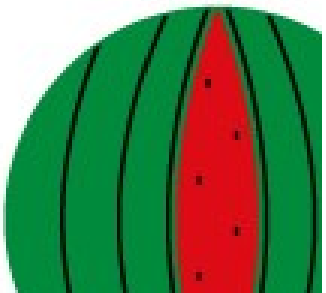
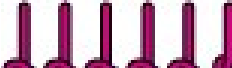
№	Этапы выполнения и технические условия	Материалы, инструменты	Рисунок, чертёж, схема
1	Внимательно прочитайте задание. Продумайте элементы отделки. Выберите соответствующие элементы отделки для выполнения задания		
2	Используя лист для вырезания, аккуратно вырежьте выкройки-лекала деталей арбуза, отметьте контрольные точки соединения деталей	Лист для вырезания, ножницы для бумаги	
3	Выполните раскрой каждой детали арбуза: – наложите выкройку-лекала на материал, соответствующий размеру выкройки, приколите булавками; – обведите контур выкроек-лекал мелом; – вырежьте детали кроя строго по меловым линиям	Булавки, портновский мел, ножницы для работы с тканью, выкройку-лекала	
4	Получились пять деталей: нижняя часть арбуза, две боковые части, внутренняя часть, лист	Булавки, портновский мел, ножницы для работы с тканью, лекала	
5	Соедините детали изделия: – на нижнюю деталь арбуза наложите внутреннюю часть, совмещая контрольные метки; – сверху наложите две боковые части; – сколите их булавками, уравнивая срезы по всему контуру изделия; – вложите петельку из тесьмы между деталями; – соедините детали строчкой временного назначения на расстоянии 0,5 см от среза. Длина стежка – 0,7–1,0 см	Булавки, ручная игла, нитки, ножницы, напёрсток	

6	<p>Применяя стебельчатый стежок, проложите строчки на арбузе, определяя характерные полосы</p> 	<p>Ручная игла, нитки, ножницы, напёрсток</p>	
7	<p>Обработайте внешний контур всего изделия петельным швом, нитки смётывания деталей удалите</p> 	<p>Ручная игла, нитки, ножницы, напёрсток</p>	
8	<p>Выполните окончательную отделку готового изделия: – пришейте лист; – пришейте пуговицу; – оформите у арбуза середину (семечки)</p>	<p>Ручная игла, нитки, напёрсток, мулине, пуговица, тесьма</p>	

Самоконтроль:

- ручные стежки и строчки должны быть ровными и аккуратными;
- ширина выполняемых швов должна соответствовать заданным величинам;
- должны отсутствовать строчки временного назначения;
- должны соблюдаться правила безопасной работы и санитарно-гигиенические требования

Максимальная оценка: **30 баллов.**

Лист для вырезания

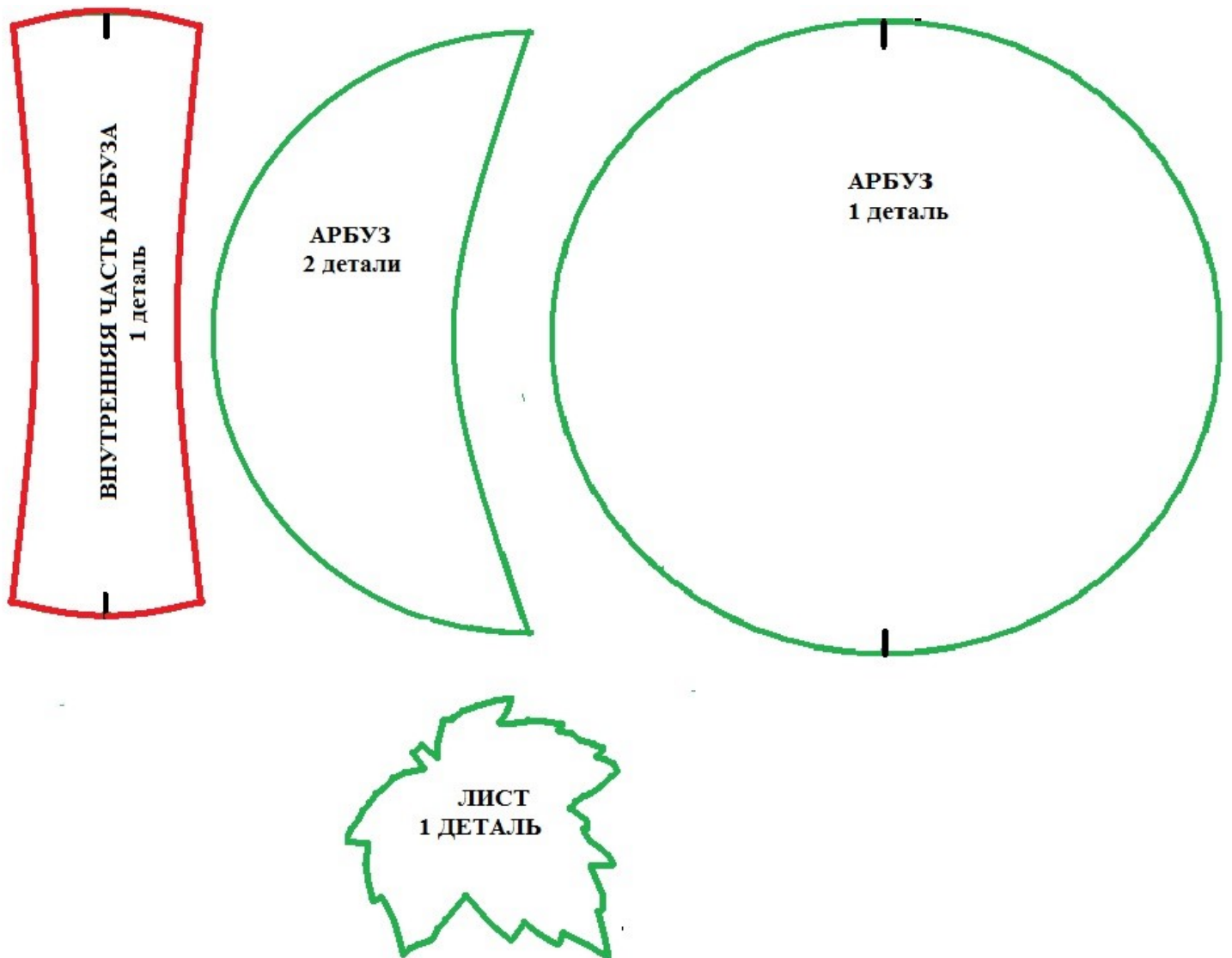

**Карта пооперационного контроля к практической работе
«Сувенир “Арбуз”»**

№ п/п	Контролируемые параметры	Максимальное количество баллов	Баллы по факту
1	Наличие рабочей формы (фартук, головной убор)	1	
2	Аккуратное и грамотное выполнение раскроя деталей изделия	4	
3	Декоративное оформление боковых деталей	2	
4	Качественное выполнение стебельчатого шва	5	
5	Качественное выполнение внешнего контура изделия (петельный шов)	5	
6	Оригинальное использование декоративных элементов при окончательном оформлении изделия	3	
7	Использование вышивки (семечки)	2	
8	Качественное крепление листа	2	
9	Качественное крепление фурнитуры	2	
10	Внешний вид (цветовая гамма ниток, декора, аккуратность выполненной работы)	3	
11	Соблюдение правил безопасной работы и санитарно-гигиенических требований	1	
	Итого:	30	

ВСЕРОССИЙСКАЯ ОЛИМПИАДА ШКОЛЬНИКОВ
ПО ТЕХНОЛОГИИ 2021–2022 уч. г.
ШКОЛЬНЫЙ ЭТАП
7–8 классы
Практический тур
3D-моделирование

Задание: по предложенному образцу разработайте эскиз (или технический рисунок) изделия, создайте 3D-модель изделия в системе автоматизированного проектирования (САПР), подготовьте проект для печати прототипа на 3D-принтере. Процесс 3D-печати не требуется и не оценивается.

Образец: «Колпачок для карандаша в виде головы робота»



Рис.1. Образец изделия «Колпачок» и его профильный вид с местным разрезом.

Габаритные размеры изделия: не более 20×20×30 мм, не менее 12×12×15 мм.

Прочие размеры и требования:

- ✓ в основе формы изделия – прямоугольный параллелепипед со скруглениями (не обязательно по всем углам);
- ✓ для посадки на круглый карандаш $\varnothing 8$ мм снизу должно быть глухое отверстие соответствующего размера (рекомендуется чуть шире, но не более $\varnothing 9$ мм), оканчивающееся внутри конусом или скруглением (см. разрез на образце);
- ✓ важной частью «головы робота» являются «глаза» – окуляры со сферическими линзами диаметром $\varnothing 4$ мм в защитной трубке, выпирающей из очертаний «головы» (линзы имеют сферическую форму, их следует выделить иным цветом);
- ✓ обязательным элементом дизайна является канавка, переходящая с лицевой на верхнюю часть изделия, её глубина 0,5 мм, очертания должны быть схожи с образцом;
- ✓ по бокам «головы» расположены декоративные «уши», на верхней стороне выступают «антенны»; в нижней части вокруг отверстия имеется выпуклое кольцо;
- ✓ на тыльной стороне «головы» должна присутствовать рельефная текстовая надпись (например – «БОТ», можно иную, но не менее 3 символов, рельеф может быть и выпуклым, и вдавленным);

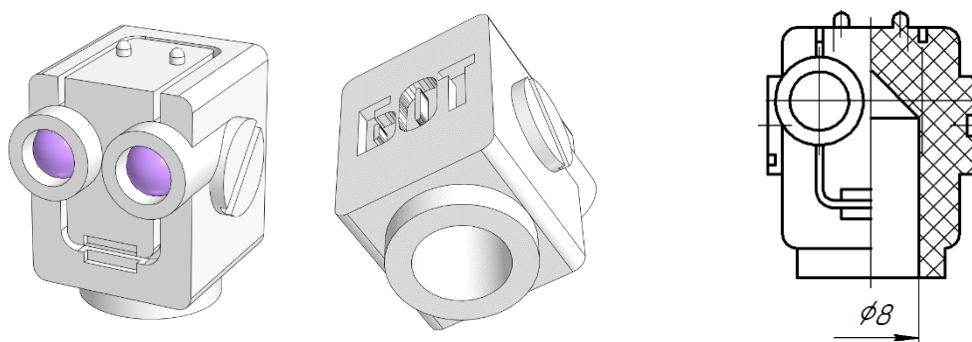
Дизайн:

- ✓ изделие неразборное, представлено одной деталью;
- ✓ неуказанные размеры и элементы дизайна выполняйте по собственному усмотрению;
- ✓ используйте для модели произвольные цвета, отличные от базового серого;
- ✓ продумайте эстетику изделия, постарайтесь создать своё решение, не перегруженное элементами, композиционно сбалансированное;
- ✓ поощряется творческий подход к форме или украшению изделия, не ведущий к существенному упрощению задания.

Рекомендации:

- при разработке модели не следует делать элементы слишком мелкими;
- продумайте способ размещения модели в программе-слайсере и эффективность поддержек и слоёв прилипания;
- когда делаете намеренные конструктивные улучшения или украшения – опишите их на эскизе (техническом рисунке) изделия;
- оптимальное время разработки 3D-модели на компьютере – половина всего отведённого на практику времени. Не спешите, но помните, что нужен верный расчёт времени.

Порядок выполнения работы:

- 1) на листе чертёжной или писчей бумаги разработайте эскиз (или технический рисунок) прототипа для последующего моделирования с указанием габаритных размеров, подпишите лист своим персональным номером участника олимпиады;
- 2) создайте личную папку в указанном организаторами месте (на рабочем столе компьютера или сетевом диске) с названием по шаблону:

Шаблон	Пример
Zadanie_номер участника_rosolimp	Zadanie_v12.345.678_rosolimp

- 3) выполните электронную 3D-модель изделия с использованием программы САПР;
- 4) сохраните в личную папку файл проекта в формате **среды разработки** (например, в Компас 3D это формат **m3d**) и в формате **STEP** с названием по тому же шаблону:

Шаблон ¹	Пример
zadanie_номер участника_rosolimp.тип	zadanie_v12.345.678_rosolimp.m3d zadanie_v12.345.678_rosolimp.step

- 5) экспортируйте электронные 3D-модели изделия в формат **.stl** также в личную папку, следуя тому же шаблону имени (пример: **zadanie_v12.345.678_rosolimp.stl**);
- 6) подготовьте модель для печати прототипа на 3D-принтере в программе-слайсере (CURA, Polygon или иной), выставив необходимые настройки

¹ Вместо слова *zadanie* при именовании файлов допустимо использовать название своего изделия.

печати в соответствии с параметрами печати по умолчанию² **или особо указанными** организаторами; необходимость поддержек и контуров прилипания определите самостоятельно;

- 7) выполните скриншот проекта в слайсере, демонстрирующий верные настройки печати, сохраните его также в личную папку (пример: **zadanie_v12.345.678_rosolimp.jpg**);
- 8) сохраните файл проекта для печати в формате программы-слайсера, следуя всё тому же шаблону имени (пример: **zadanie_v12.345.678_rosolimp.gcode**);
- 9) в программе САПР **или** вручную на листе чертёжной или писчей бумаги оформите чертёж изделия, соблюдая требования ГОСТ ЕСКД, в необходимом количестве взаимосвязанных проекций, с проставлением размеров, выявлением внутреннего строения изделия, оформлением рамки и основной надписи и т.д. (если выполняете чертёж на компьютере, сохраните его в личную папку в формате программы и в формате **PDF** с соответствующим именем);
- 10) продемонстрируйте и сдайте организаторам все созданные материалы:
 - ✓ эскиз или технический рисунок прототипа (выполненный от руки на бумаге);
 - ✓ личную папку с файлами 3D-модели в форматах **step**, **stl**, модель в **формате среды разработки**, скриншоты, проект изделия в **формате слайсера**;
 - ✓ итоговые чертежи изделия (распечатку электронных чертежей из формата PDF осуществляют организаторы).

На школьном этапе олимпиады процесс 3D-печати не требуется и не оценивается.

По окончании выполнения заданий не забудьте навести порядок на рабочем месте.

Успешной работы!

² Параметры печати по умолчанию обычно выставлены в программе-слайсере: модель 3D-принтера, диаметр сопла, температура печати, толщина слоя печати, заполнение и т.д., – но рекомендуется спросить организаторов.

Критерии оценивания практической работы по 3D-моделированию

	Критерии оценивания	Макс. балл	Балл участника
3D-моделирование в САПР			
1.	<p>Технические особенности созданной участником 3D-модели</p> <p>Оценка складывается по наличию элементов, в пределах максимума:</p> <ul style="list-style-type: none"> ✓ габаритные размеры выдержаны (+1 балл) ✓ требования к размеру посадочного отверстия учтены (+1 балл) ✓ отверстие внутри заканчивается конусом или скруглением (+1 балл) ✓ требования к форме и размеру «глаз робота» учтены (+1 балл) ✓ элементы «линзы» выделены иным цветом (+1 балл) ✓ требования к форме и размеру канавки учтены (+1 балл) ✓ выполнены «уши робота» (+1 балл) ✓ выполнены «антенны» (+1 балл) ✓ выполнено кольцо вокруг отверстия (+1 балл) ✓ имеется рельефная текстовая надпись нужной длины (+1 балл) ✓ изделие выглядит эстетично, не искажённо (+1 балл) ✓ цвет модели отличается от стандартного в САПР (+1 балл) ✓ файлы в папке именованы верно, по заданию (+2 балла) 	14	
2.	<p>Сложность разработанной конструкции 3D-модели, модификация (форма, технические решения, трудоёмкость)</p> <p>Оценка складывается по наличию элементов, в пределах максимума:</p> <ul style="list-style-type: none"> ✓ имеется дополнительная конструктивная модификация относительно образца в задании, усложнение формы (+1 балл) ✓ имеется дополнительное украшение изделия (+1 балл) ✓ сделано текстовое описание модификации (+1 балл) 	3	

	Критерии оценивания	Макс. балл	Балл участника
Подготовка проекта к 3D-печати			
3.	Файл командного кода для 3D-печати модели в программе-слайсере (например, Cura, Polygon или иной) Оценка складывается по наличию элементов, в пределах максимума: <ul style="list-style-type: none"> ✓ gcode модели получен (+1 балл) ✓ сделан скриншот с настройками 3D-печати (+1 балл) ✓ видимые настройки печати соответствуют рекомендациям (+1 балл) ✓ созданные файлы грамотно именованы (+1 балл) 	4	
4.	Эффективность размещения изделия Оценка складывается по наличию элементов, в пределах максимума: <ul style="list-style-type: none"> ✓ изделие оптимально ориентировано с точки зрения 3D-печати (+1 балл) ✓ прототип имеет масштаб 100% (+1 балл) 	2	
5.	Эффективность применения при 3D-печати контуров прилипания и поддержек Оценка складывается по наличию элементов, в пределах максимума: <ul style="list-style-type: none"> ✓ выбор участником наличия или отсутствия поддержек в проекте прототипа осуществлён грамотно (+1 балл) ✓ выбор участником наличия или отсутствия слоя прилипания («юбки») в проекте прототипа осуществлён грамотно (+1 балл) 	2	
Графическое оформление задания			
6.	Предварительный эскиз/технический рисунок на бумаге Оценка складывается по наличию элементов, в пределах максимума: <ul style="list-style-type: none"> ✓ на эскизе изображены все конструктивные детали (+1 балл) ✓ выдержаны пропорции между деталями (+1 балл) ✓ детализация достаточна для последующего моделирования (+1 балл) 	3	

	Критерии оценивания	Макс. балл	Балл участника
7.	Итоговый чертёж (на бумаге или в электронном виде) Оценка складывается по наличию элементов, в пределах максимума: <ul style="list-style-type: none"> ✓ чертёж оформлен в соответствии с ГОСТ (+1 балл) ✓ имеется необходимое количество видов (+1 балл) ✓ имеется аксонометрия (+1 балл) ✓ имеется разрез, выявляющий внутреннее строение или наглядные линии внутреннего контура (+1 балл) ✓ верно проставлены осевые линии (+1 балл) ✓ проставлены все необходимые размеры (+1 балл) ✓ есть форматная рамка, оформлена основная надпись (+1 балл) 	7	
	Итого:	35	